



Grayhill, Inc.

62S11-N9-060C

Произвођачки број:

62S11-N9-060C

Произвођач / робна марка:

Grayhill, Inc.

Опис производа

ROTARY ENCODER OPTICAL 32PPR

Табеле са подацима:

 62S11-N9-060C.pdf

Статус RoXc

 Без олова / RoXc Цомплиант

Стоцк Цондитион

2192 pcs stock

Испоручити од

Хонг Конг

Схипмент Ваи

DHL/Fedex/TNT/UPS/EMS

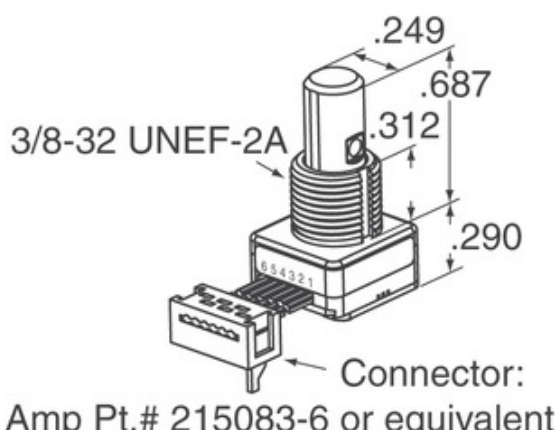

Слика може бити репрезентативна. Погледајте спецификације за детаље о производу.

[ЗАХТЕВ ЗА ПОНУДУ](#)







Спецификације 62S11-N9-060C

ПРОИЗВОЂАЧКИ БРОЈ	62S11-N9-060C
ПРОИЗВОЂАЧ	Grayhill, Inc.
ОПИС	ROTARY ENCODER OPTICAL 32PPR
СТАТУС БЕЗ ВОДЕ / РОХС СТАТУС	Без олова / RoXc Цомплиант
КОЛИЧИНА ДОСТУПНА	2192 pcs
ТЕХНИЧКИ ЛИСТ	 62S11-N9-060C.pdf
НАПОН - СНАБДЕВАЊЕ	5V
ТЕРМИНАЦИОН СТИЛЕ	Cable with Connector
СЕРИЕС	62S
РОТАЦИОНИ ЗИВОТ (ЦИКЛУСИ МИН)	1M
ПУЛСЕВИ ПО РЕВОЛУЦИЈИ	32
ИЗЛАЗНИ ТИП	Quadrature (Incremental)
ДРУГА ИМЕНА	62S11N9060C
ОРИЕНТАЦИЈА	Vertical
ТИП МОНТАЖЕ	Panel Mount
НИВО ОСЕТЉИВОСТИ НА ВЛАГУ (МСЛ)	1 (Unlimited)
СТАТУС БЕЗ ВОДЕ / РОХС СТАТУС	Lead free / RoHS Compliant
ТИП ЕНКОДЕРА	Optical
ПРИТВОР	No
УГРАЂЕНИ ПРЕКИДАЧ	Yes
ТИП АКТУАТОРА	1/4" Dia Flatted End

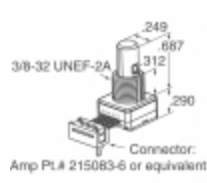
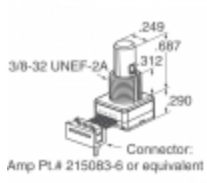
Повезане ознаке

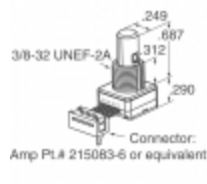
Grayhill, Inc. 62S11-N9-060C	62S11-N9-060C Дистрибутор	62S11-N9-060C Супплиер
62S11-N9-060C Прице	62S11-N9-060C Пицтурес	Слика 62S11-N9-060C
62S11-N9-060C ПДФ Датасхеет	62S11-N9-060C Довнлоад Датасхеет	62S11-N9-060C Датасхеет
62S11-N9-060C Стоцк	Буи 62S11-N9-060C	Купити Grayhill, Inc. 62S11-N9-060C
Grayhill, Inc. 62S11-N9-060C	Grayhill, Inc. Супплиер	Grayhill, Inc. Дистрибутор
Grayhill, Inc. 62S11-N9-060C	Grayhill Inc. 62S11-N9-060C	

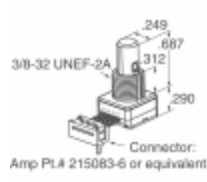
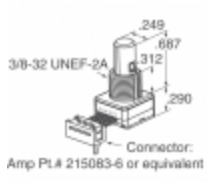
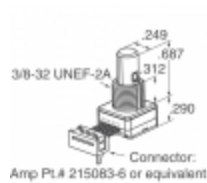
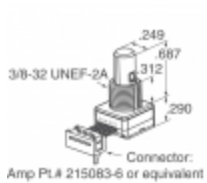
Релатед Продуцтс

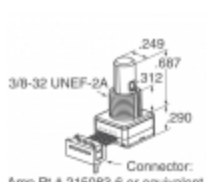
 <p>62S11-N5-060SH Произвођачи: Grayhill, Inc. Опис: ROTARY ENCODER OPTICAL 32PPR На лагеру: 2263 pcs</p> <p>RFQ</p>	 <p>62S11-N9-060SH Произвођачи: Grayhill, Inc. Опис: ROTARY ENCODER OPTICAL 32PPR На лагеру: 1801 pcs</p> <p>RFQ</p>
 <p>62S15-H0-020C Произвођачи: Grayhill, Inc. Опис: ROTARY ENCODER OPTICAL 24PPR На лагеру: 2286 pcs</p> <p>RFQ</p>	 <p>62S15-H0-040CH Произвођачи: Grayhill, Inc. Опис: ROTARY ENCODER OPTICAL 24PPR На лагеру: 1921 pcs</p> <p>RFQ</p>
 <p>62S11-N5-080SH Произвођачи: Grayhill, Inc. Опис: ROTARY ENCODER OPTICAL 32PPR На лагеру: 1942 pcs</p> <p>RFQ</p>	 <p>62S11-N5-PV Произвођачи: Grayhill, Inc. Опис: ROTARY ENCODER OPTICAL 32PPR На лагеру: 2220 pcs</p> <p>RFQ</p>
 <p>62S11-N9-PH Произвођачи: Grayhill, Inc. Опис: ROTARY ENCODER OPTICAL 32PPR На лагеру: 2219 pcs</p> <p>RFQ</p>	 <p>62S11-N5-100C Произвођачи: Grayhill, Inc. Опис: ROTARY ENCODER OPTICAL 32PPR На лагеру: 1789 pcs</p> <p>RFQ</p>
 <p>62S11-N9-120S Произвођачи: Grayhill, Inc. Опис: ROTARY ENCODER OPTICAL 32PPR На лагеру: 1784 pcs</p> <p>RFQ</p>	 <p>62S11-N5-120S Произвођачи: Grayhill, Inc. Опис: ROTARY ENCODER OPTICAL 32PPR На лагеру: 1675 pcs</p> <p>RFQ</p>
 <p>62S15-H0-040C Произвођачи: Grayhill, Inc. Опис: ROTARY ENCODER OPTICAL 24PPR На лагеру: 1793 pcs</p> <p>RFQ</p>	 <p>62S11-N5-P Произвођачи: Grayhill, Inc. Опис: ROTARY ENCODER OPTICAL 32PPR На лагеру: 1885 pcs</p> <p>RFQ</p>

Цопирингхт © 2020 Поуздан дистрибутер електронских компоненти

Е-маил: Info@infinity-electronic.com

Адреса: 17Ф, Гаилорд Цоммерциал Буилдинг, 114-118 Лоцкхарт Роад, Ван Цхаи, Хонг Конг

